

# LARIMAR



## TECHNISCHE DATEN



SANITÄR-HEINZE

# LARIMAR MASSIVO

## SPIEGELSCHRÄNKE FÜR WANDMONTAGE (Preisliste Seite Seite 50)

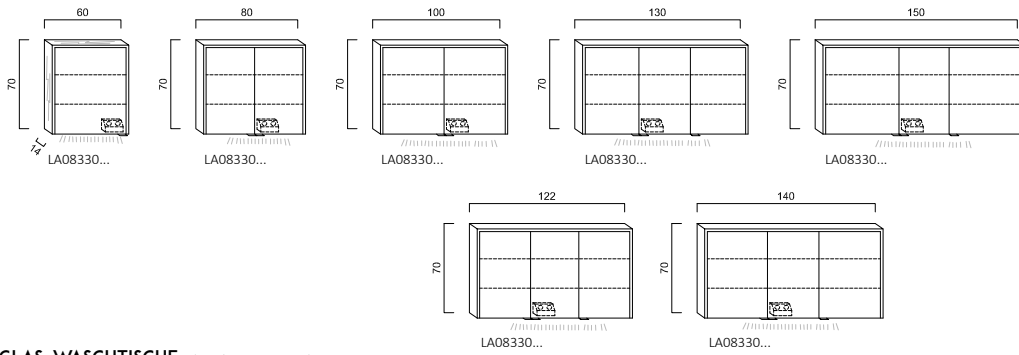

## GLAS-WASCHTISCHE (Preisliste Seite 41-42)

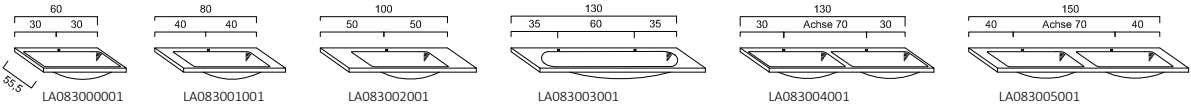

## WASCHTISCHUNTERSCHRÄNKE PASSEND ZU GLASWASCHTISCHEN (Preisliste Seite 41-42)

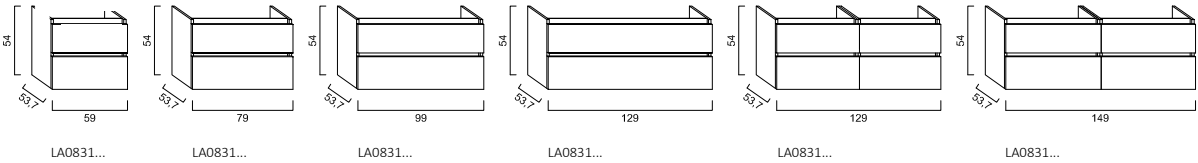

## LARIMAR MASSIVO WASCHTISCHPLATTEN UND UNTERBAUTEN (Preisliste Seite 47-49)

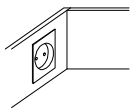
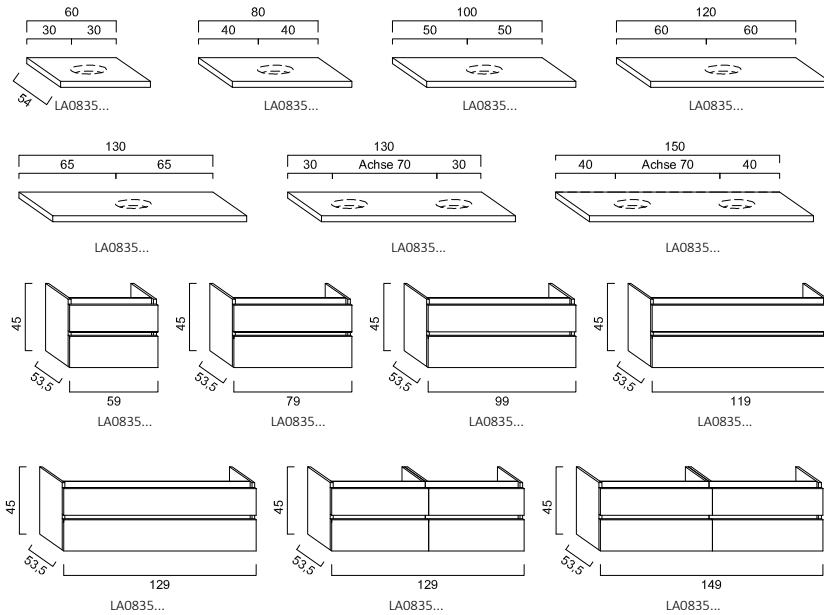

Steckdose mit Spiralkabel zum zusätzlichen Einbau in die Rückwand der unteren Schubladen Einbau standardmäßig rechts!

## KONSOLEN

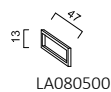

## WASCHTISCHUNTERSCHRÄNKE PASSEND ZU MASSIVHOLZ WASCHTISCHPLATTEN

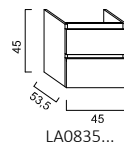
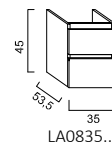

## SPIEGELSCHRÄNKE FÜR WANDMONTAGE (Preisliste Seite 136-139)

Drehtür/-en beidseitig verspiegelt, verstellbare Glasfächer, LED-Beleuchtung, Energieeffizienzklasse: A+, mit Schalter und Steckdose, Waschtischbeleuchtung

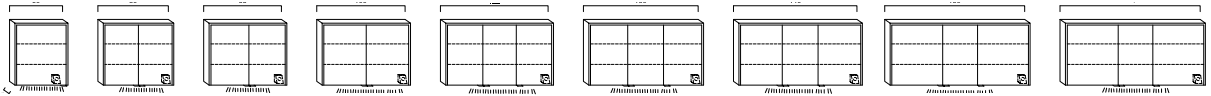

Höhe 700 mm, Tiefe 140 mm

**B 600 mm**, 1 Spiegeltür, LA0808...  
**B 800 mm**, 2 Spiegeltüren, LA0808...  
**B 880 mm**, 2 Spiegeltüren, LA0808...

**B 1000 mm**, 2 Spiegeltüren, LA0808...  
**B 1220 mm**, 3 Spiegeltüren, LA0808...  
**B 1300 mm**, 3 Spiegeltüren, LA0808...

**B 1400 mm**, 3 Spiegeltüren, LA0808...  
**B 1500 mm**, 3 Spiegeltüren, LA0808...  
**B 1585 mm**, 3 Spiegeltüren, LA0808...

## SPIEGELSCHRÄNKE FÜR NISCHENEINBAU (Preisliste Seite 140-143)

Drehtür/-en beidseitig verspiegelt, verstellbare Glasfächer, LED-Beleuchtung, Energieeffizienzklasse A+, mit Schalter und Steckdose

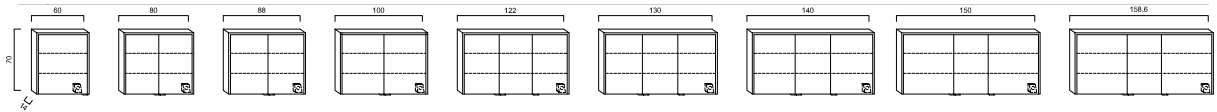

Höhe 700 mm, Tiefe 140 mm

**B 600 mm**, 2 Spiegeltüren, LA0808...  
**B 800 mm**, 2 Spiegeltüren, LA0808...  
**B 880 mm**, 2 Spiegeltüren, LA0808...

**B 1000 mm**, 2 Spiegeltüren, LA0808...  
**B 1220 mm**, 3 Spiegeltüren, LA0808...  
**B 1300 mm**, 3 Spiegeltüren, LA0808...

**B 1400 mm**, 3 Spiegeltüren, LA0808...  
**B 1500 mm**, 3 Spiegeltüren, LA0808...  
**B 1586 mm**, 3 Spiegeltüren, LA0808...

passende Einbaurahmen für Spiegelschrank-Nischeneinbau (Preisliste Seite 143)

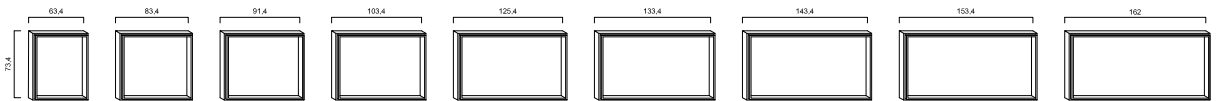

Höhe 734 mm

**B 634 mm**, für 600 mm SPS, LA0809...  
**B 834 mm**, für 800 mm SPS, LA0809...  
**B 914 mm**, für 880 mm SPS, LA0809...

**B 1034 mm**, für 1000 mm SPS, LA0809...  
**B 1254 mm**, für 1220 mm SPS, LA0809...  
**B 1334 mm**, für 1300 mm SPS, LA0809...

**B 1434 mm**, für 1400 mm SPS, LA0809...  
**B 1534 mm**, für 1500 mm SPS, LA0809...  
**B 1620 mm**, für 1580 mm SPS, LA0809...

## LEUCHTSPIEGEL (Preisliste Seite 144-147)

mit LED-Beleuchtung, Energieeffizienzklasse: A+

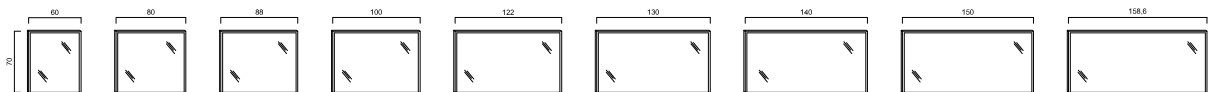

Höhe 700 mm

**B 600 mm**, LA0808...  
**B 800 mm**, LA0808...  
**B 880 mm**, LA0808...

**B 1000 mm**, LA0808...  
**B 1220 mm**, LA0808...  
**B 1300 mm**, LA0808...

**B 1400 mm**, LA0808...  
**B 1500 mm**, LA0808...  
**B 1585 mm**, LA0808...

# MONTAGEANLEITUNG: EINBAURAHMEN FÜR NISCHEINBAU-SPIEGELSCHRANK

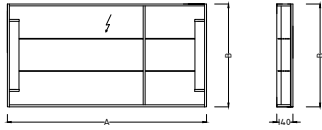

Spiegelschrank

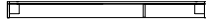

Einbaunische

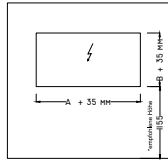

\* empfohlene Höhe für Spiegelschrank Oberkante 200 cm

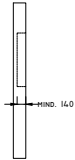

Einbaurahmen

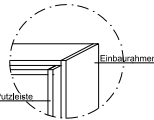
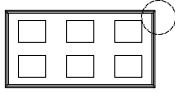

Putzleiste (wird später demontriert)  
Ausnehmungen für Wandbefestigung

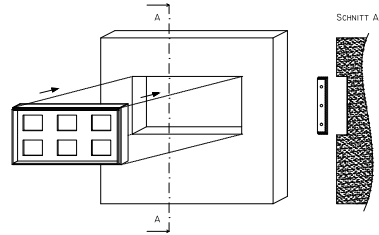

- Auftragsbezogen und maßgefertigter Einbaurahmen in die vorgefertigte Wandnische einsetzen.
- Lot und waagrecht einrichten.

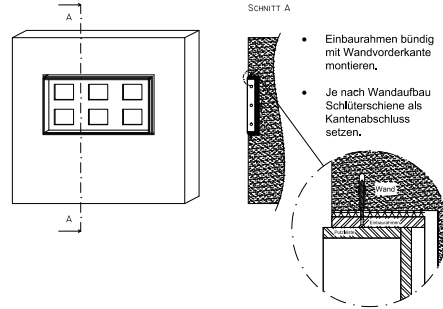

- Einbaurahmen bündig mit Wandvorderkante montieren.
- Je nach Wandaufbau Schlüßerschiene als Kantenabschluss setzen.

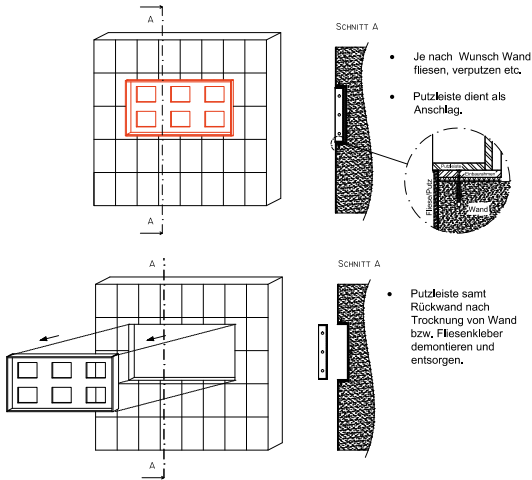

- Je nach Wunsch Wand fliesen, verputzen etc.
- Putzleiste dient als Anschlag.

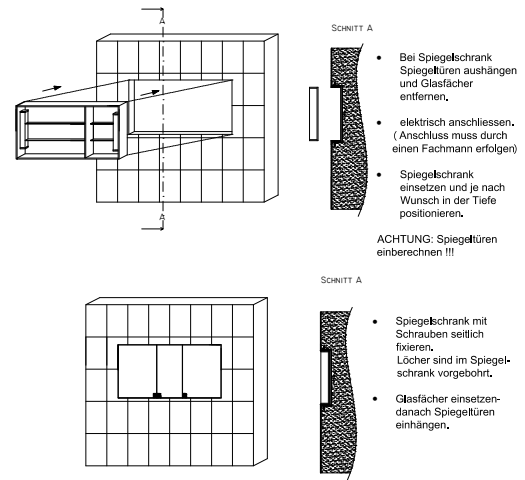

- Bei Spiegelschrank Spiegeltüren aushängen und Glasfächer entfernen.
- elektrisch anschließen. (Anschluss muss durch einen Fachmann erfolgen)
- Spiegelschrank einsetzen und je nach Wunsch in der Tiefe positionieren.

ACHTUNG: Spiegeltüren einberechnen !!!

- Spiegelschrank mit Schrauben seitlich fixieren. Löcher sind im Spiegelschrank vorgebohrt.
- Glasfächer einsetzen danach Spiegeltüren einhängen.

# MONTAGEANLEITUNG: SPIEGELSCHRÄNKE UND LICHTSPIEGEL

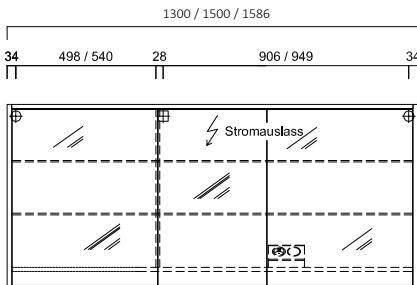

**Spiegelschrank mit LED-Beleuchtung,**  
Energieeffizienzklasse: A+, Tiefe 160 mm,  
Breite 1500 mm, LA0808...  
Breite 1586 mm, LA0808...

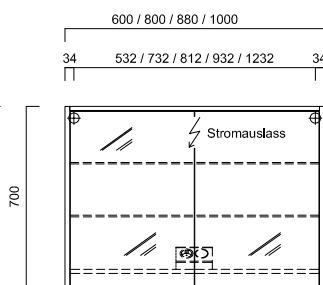

**Spiegelschrank mit LED-Beleuchtung,**  
Energieeffizienzklasse: A+,  
Tiefe 160 mm, Breiten: 600/800/880/1000 mm  
LA0808...

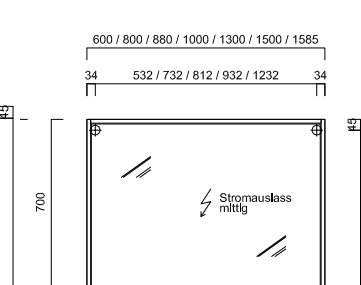

**Lichtspiegel mit LED-Beleuchtung,**  
Energieeffizienzklasse: A+,  
Breiten: 600/800/880/1000/1300/1500/1585 mm  
LA0808...

Für Larimar Möbel mit eingebauter Beleuchtung wird empfohlen, die bauseitige Stromversorgung über einen separat zu schaltenden Stromkreis vorzunehmen.

### L3 LED-LEUCHTSPIEGEL (Preisliste Seite 94)

mit satiniertem LED-Lichtsegel  
 LED-Leuchten, Energieeffizienzklasse: A+,  
 400 x 800 mm, LA662100  
 450 x 800 mm, LA662101  
 600 x 800 mm, LA662102  
 800 x 800 mm, LA662103  
 1000 x 800 mm, LA662104  
 1200 x 800 mm, LA662105  
 1300 x 800 mm, LA662106  
 1400 x 800 mm, LA662107

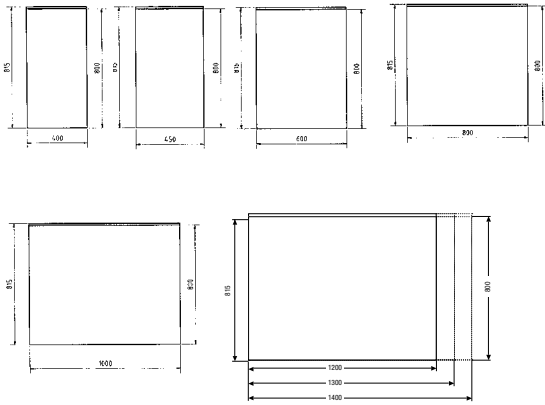

### L1.2 LED-LEUCHTSPIEGEL (Preisliste Seite 95)

mit LED Beleuchtung und einem Lichtstreifen  
 400 x 800 x 55 mm Lichtstreifen links LA660300  
 Lichtstreifen rechts LA660301

mit LED Beleuchtung und zwei senkrechten Lichtstreifen,  
 450 x 800 x 55 mm LA660302  
 600 x 800 x 55 mm LA660303  
 800 x 800 x 55 mm LA660304  
 1000 x 800 x 55 mm LA660306  
 1200 x 800 x 55 mm LA660307  
 1300 x 800 x 55 mm LA660308

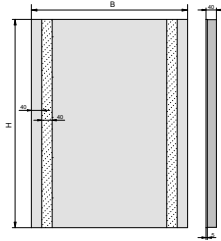

### L2.1 LED-LEUCHTSPIEGEL (Preisliste Seite 94)

mit LED Beleuchtung und 3 Lichtstreifen  
 400 x 800 x 55 mm LA661300  
 450 x 800 x 55 mm LA661301  
 600 x 800 x 55 mm LA661302  
 800 x 800 x 55 mm LA661303  
 1000 x 800 x 55 mm LA661305  
 1200 x 800 x 55 mm LA661306

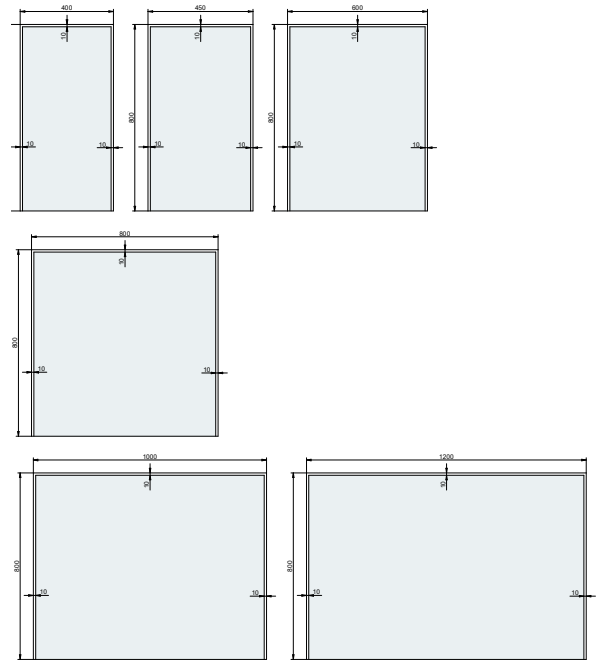

### L1.1 LED-LEUCHTSPIEGEL (Preisliste Seite 95)

1 Lichtstreifen waagrecht oben,  
 400 x 700 mm, Satin 30 x 300 mm, LA660200  
 450 x 700 mm, Satin 30 x 350 mm, LA660201  
 600 x 700 mm, Satin 30 x 500 mm, LA660203  
 800 x 700 mm, Satin 30 x 700 mm, LA660204  
 1000 x 700 mm, Satin 30 x 900 mm, LA660206  
 1200 x 700 mm, Satin 30 x 1100 mm, LA660208

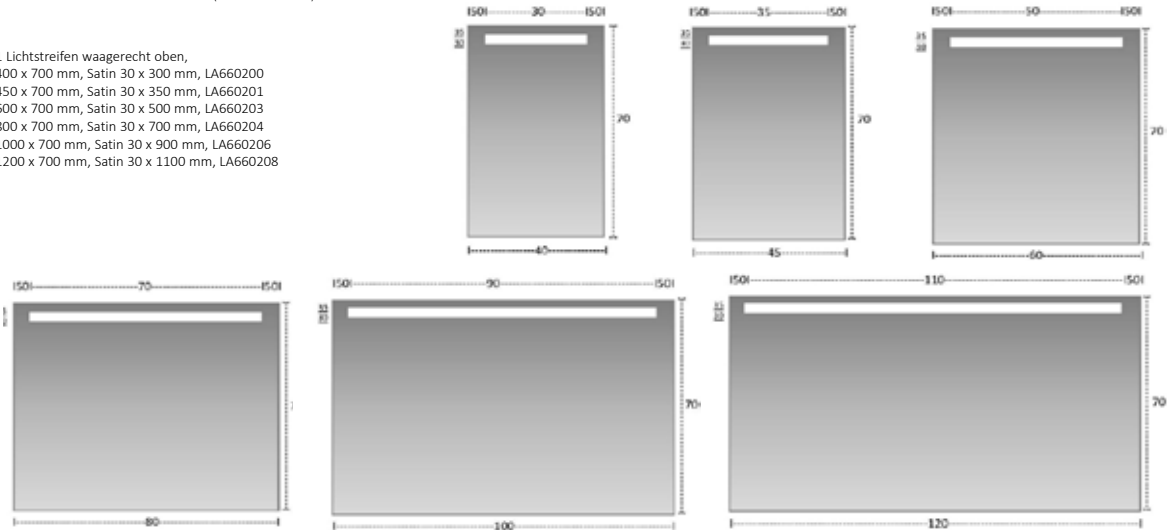

### L3 LED-SPIEGELSCHRANK (Preisliste Seite 94)

L3 Alu-Spiegelschrank 2-türig, 650 mm,  
 mit LED-Stableuchte 458 mm, LA662500592

L3 Alu-Spiegelschrank 3-türig, 800 mm,  
 mit LED-Stableuchte 608 mm, LA662501592



# LARIMAR M2 BADMÖBELKOMBINATION

## LARIMAR M2 LEUCHTSPIEGEL (Preisliste Seite 156)

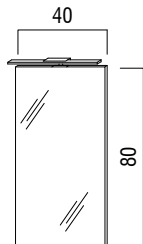

**Larimar M2 Leuchtspiegel**  
 passend zur Gäste-  
 Waschtischeinheit  
 40 x 80 cm  
 mit LED-Aufstatzleuchte,  
 Energieeffizienzklasse: A+,  
 LA081714

## LARIMAR M2 WASCHTISCHE (Preisliste Seite 140)

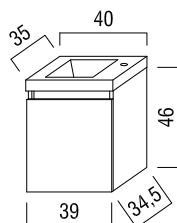
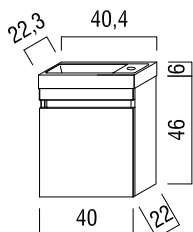
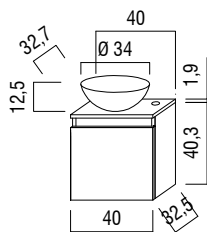

### Larimar M2 Gäste-Waschtischeinheit

1 Tür, Möbel in feuchtigkeitsbeständiger Spanplatte, Melamin-Harz-Oberfläche, mit Mineralguss-Aufsatzbecken, weiß, ø 34 cm,  
 Weiß Glanz LA081724900  
 Raucheiche LA081724910

### Larimar M2 Gäste-Waschtischeinheit

1 Tür, Möbel in feuchtigkeitsbeständiger Spanplatte, Melamin-Harz-Oberfläche, mit Mineralguss-Becken 40,4x22,3 cm  
 Weiß Glanz LA081726900  
 Raucheiche LA081726910

### Larimar M2 Gäste-Waschtischeinheit

1 Tür, Möbel in feuchtigkeitsbeständiger Spanplatte, Melamin-Harz-Oberfläche mit Keramik-Becken 40x35 cm  
 Weiß Glanz LA081728900  
 Raucheiche LA081728910

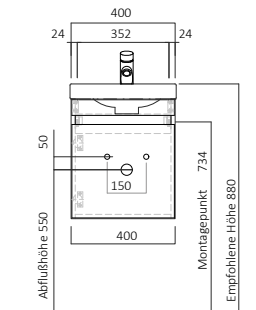
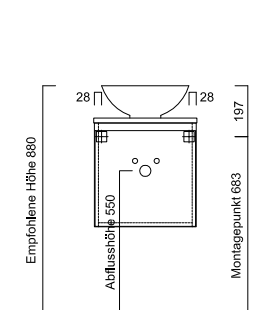

## FRONTENÜBERSICHT:

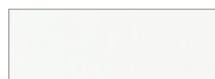

Dekor Weiß Glanz  
 ...900



Dekor Raucheiche  
 ...910

# SANITÄR-HEINZE

32 x LEISTUNGSSTARK.  
FLEXIBEL.  
ZUVERLÄSSIG.



DRESDEN  
BERLIN  
LEIPZIG  
BAUTZEN  
GÖRLITZ  
RADEBEUL  
CHEMNITZ  
STOLLBERG  
ZWICKAU  
GREIZ

SCHWEINFURT  
WÜRZBURG  
MAINASCHAFF

2X NÜRNBERG  
FÜRTH

AINRING  
REGENSBURG  
STRAUBING  
FREISING  
HOLZKIRCHEN  
ROSENHEIM

SALZBURG  
2X WIEN  
GRAZ  
ST. PÖLTEN  
INNSBRUCK  
WIESING  
LINZ

BRIXEN  
AUER